

مزایای محصول :

● سیستم فرمان الکتریکی (Electric power steering)EPS

● کنترل الکتریکی AC از کمپانی Curtis آمریکا

● کانکتورهای سیم کشی از شرکت AMP آمریکا

● بلبرینگ های ساخت شرکت NSK

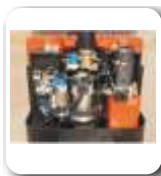

● سیستم حرکتی با موتور عمودی

● طراحی فنربندی ویژه برای افزایش قدرت حرکت و کاهش لرزش و تکان ها

● موتور حرکتی AC بدون نیاز به تعمیر و نگهداری و تعویض زغال

● قدرت بالا در شیب ها



● بهره گیری از کمک فنر برای جلوگیری از لغزش چرخ حرکتی



● ساختار داخلی منظم و باز با سیم کشی نمره گذاری شده جهت سهولت

در تعمیر و نگهداری

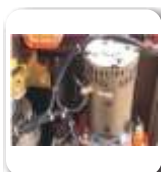

● سوئیچ های محدودیت ارتفاع به منظور صرفه جویی و افزایش ایمنی

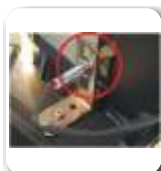

● باتری با امکان تعویض آسان و سریع از طرفین دستگاه



● دستگیره مجهز به فنر گازی که باعث کاهش تکان ها و برگشت خودکار

به موقعیت اولیه می گردد.

● سه حالت تنظیم سرعت : حرکت سریع و لاک پشتی با بار و حرکت تند

بدون بار و تنظیم سرعت دستی به وسیله ی ابزار مهیا شده ی دستگیره کنترلی

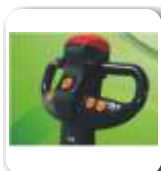

● استفاده از ماشین آلات CNC با دقت بسیار بالا در تولید دستگاه



استکر برقی AC

AC Electric Snacker





مدل :
CDD16-D920

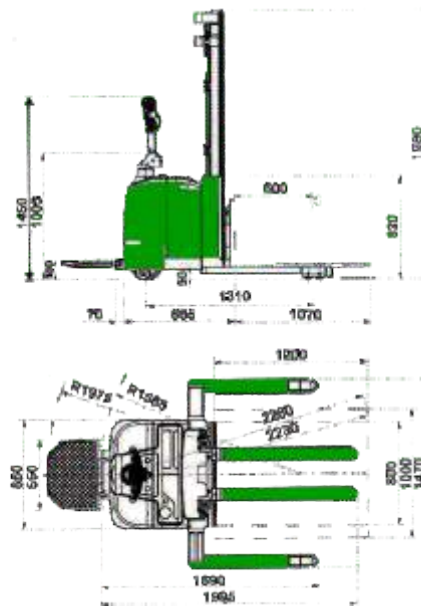

ظرفیت : ۱۶۰۰ کیلوگرم ، دکل دو مرحله ای با پایه های باز

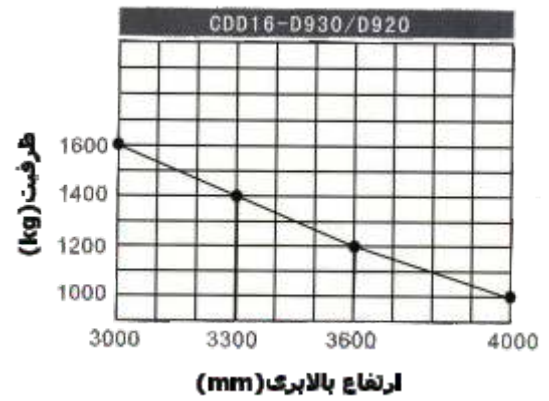

مدل :
CDD16-D930

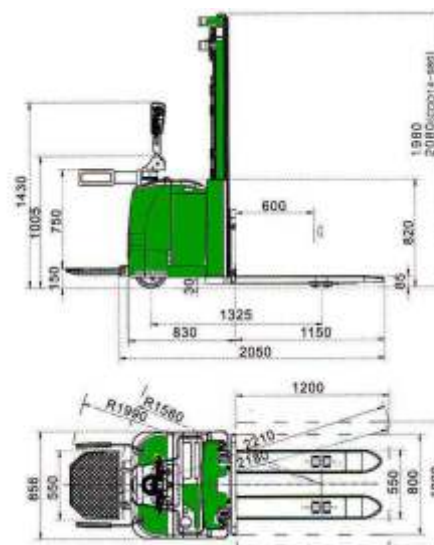

ظرفیت : ۱۶۰۰ کیلوگرم ، با دکل دومرحله ای و پایه استاندارد

مشخصات استاندارد

CDD12-970	CDD12-910	CDD12-030	CDD16-960	CDD16-950	CDD16-D920	CDD16-D930	مدل
1200	1200	1200	1600	1600	1600	1600	kg ظرفیت
5000	5000	6000	600	600	600	600	mm مرکز ثقل بار
3000	3000	3000	4500	4500	3000	3000	mm حداکثر ارتفاع بالابری
2030	2080	1880	2085	2085	1980	2080	mm ارتفاع کلی وقتی شاخک پایین است
4000	3600	3500	5000	5000	3500	3500	mm ارتفاع کلی وقتی شاخک بالا است
پلی اورتن (PV)							نوع چرخ
2/4/1	2/4/1	2/4/1	2/4/1	2/4/1	2/4/1	2/4/1	تعداد چرخ (حرکتی/شاخک/تعداد)
1070/100/40	1070/100/40	1150/185/55	1070/100/40	1150/185/55	1070/100/40	1150/185/55	mm ابعاد شاخک
55	55	85	55	85	55	85	mm حداقل ارتفاع شاخک
1015	1015	812	1470	957	1470	856	mm عرض کلی دستگاه
2050/2470	2050/2470	2050/2470	2050/2470	2050/2470	2050/2470	2050/2470	mm طول کلی دستگاه
200~660	200~660	540	200~880	550	200~800	550	mm فاصله بیرونی دو شاخک
30	30	30	30	30	30	30	mm حداقل ارتفاع از زمین
2715/3195	2715/3195	2160/2540	2260/2650	2260/2650	2260/2585	2210/2600	mm عرض راهرو برای پالت‌های ۱۲۰۰ × ۱۰۰۰
2685/3175	2685/3175	2130/2520	2230/2625	2230/2625	2230/2560	2180/2580	mm عرض راهرو برای پالت‌های ۱۲۰۰ × ۸۰۰
1352/1852	1352/1852	1525/1935	1630/2040	1630/2040	1565/1975	1580/1990	mm شعاع گردش
130/230	130/230	130/230	130/230	130/230	130/230	130/230	mm/s سرعت بالابری (بدون بار/با بار)
5/5	5/5	5/5	5/5	5/5	5/5	5/5	Km/h سرعت حرکت (بدون بار/با بار)
5/7	5/7	5/7	5/7	5/7	5/7	5/7	% حداکثر شیب مجاز (بدون بار/با بار)
3(DC)	3(DC)	3(DC)	3(DC)	3(DC)	3(DC)	3(DC)	Kw قدرت موتور بالابری
1/5(AC)	1/5(AC)	1/5(AC)	1/5(AC)	1/5(AC)	1/5(AC)	1/5(AC)	Kw قدرت موتور حرکتی
0/15(DC)	0/15(DC)	0/15(AC)	0/15(DC)	0/15(DC)	0/15(DC)	0/15(DC)	Kw قدرت موتور فرمان
24/270	24/270	24/210	24/280	24/280	24/280	24/280	V/Ah ظرفیت باتری
245	245	235	235	235	235	235	kg وزن باتری
1800	1930	1110	1648	1578	1370	1240	kg وزن کلی

دکل های موجود برای استکرهای برقی

مدل CDD12-970 (دکل دو مرحله ای)

مدل دکل	مداکثر ارتفاع بالابری (mm)	ظرفیت بار (kg)	ارتفاع دکل وقتی شاخک پایین است (mm)	ارتفاع دکل وقتی شاخک بالا است (mm)	زاویه دکل (mm)
M140	1400	1200	1230	2400	3/5
M200	2000	1200	1580	3000	3/5
M250	2500	1000	1780	3500	3/5
M300	3000	800	2030	4000	3/5
M330	3300	700	2130	4300	3/5
M360	3600	600	2330	4000	3/5

مدل CDD12-910 (دکل دو مرحله ای با ارتفاع آزاد)

مدل دکل	مداکثر ارتفاع بالابری (mm)	ظرفیت بار (kg)	ارتفاع دکل وقتی شاخک پایین است (mm)	ارتفاع دکل وقتی شاخک بالا است (mm)	ارتفاع آزاد (mm)
ZM250	2500	1000	1830	3100	1270
ZM300	3000	800	2080	3600	1520
ZM330	3300	700	2180	3900	1620

مدل CDD16-D920 CDD16-D930 (دکل دو مرحله ای)

مدل دکل	مداکثر ارتفاع بالابری (mm)	ظرفیت بار (kg)	ارتفاع دکل وقتی شاخک پایین است (mm)	ارتفاع دکل وقتی شاخک بالا است (mm)
M140	1400	1600	1185	1900
M200	2000	1600	1535	2500
M250	2500	1600	1765	3000
M300	3000	1600	1980	3500
M330	3300	1400	2135	3800
M360	3600	1200	2335	4100
M400	4000	1000	2500	4500

مدل CDD16-960 CDD16-950 (دکل سه مرحله ای با ارتفاع آزاد)

مدل دکل	مداکثر ارتفاع بالابری (mm)	ظرفیت بار (kg)	ارتفاع دکل وقتی شاخک پایین است (mm)	ارتفاع دکل وقتی شاخک بالا است (mm)	ارتفاع آزاد (mm)
ZSM370	3700	1150	1800	4200	1335
ZSM390	3900	1050	1900	4400	1448
ZSM420	4200	900	1985	4700	1520
ZSM450	4500	700	2085	5000	1620
ZSM470	4700	600	2135	5200	1670
ZSM500	5000	500	2235	5500	1770

مدل CDD12-030 (دکل دو مرحله ای)

مدل دکل	مداکثر ارتفاع بالابری (mm)	ظرفیت بار (kg)	ارتفاع دکل وقتی شاخک پایین است (mm)	ارتفاع دکل وقتی شاخک بالا است (mm)
M200	2000	1200	1535	2500
M250	2500	1200	1765	3000
M300	3000	1200	1880	3500
M330	3300	1000	2135	3800
M360	3600	800	2335	4100
M400	4000	600	2500	4500